

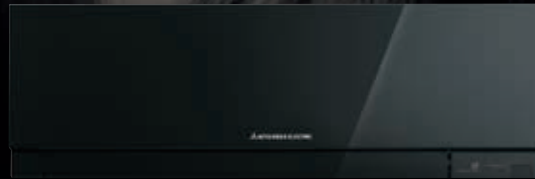

KLİMA SİSTEMLERİ



禪  
KIRIGAMINE ZEN

 MITSUBISHI ELECTRIC

  
ERGAMNE ZEN

A+++



Sezonsal verimlilik rüzgarı esmeye başladı...

MITSUBISHI ELECTRIC

操作 OPERATION

Beyaz

MITSUBISHI ELECTRIC

Gümüş

Siyah





## Şık ve Sade Tasarımı ile Tüm Mekanlarla Mükemmel Uyum

Modern iç mekan dekorunuzu tamamlamak için geliştirilen Kirigamine Zen, içerisinde bulunduğu ortam ile doğal bir uyum sağlayan 3 farklı renk alternatifleriyle sunulmuştur.

Kirigamine Zen, modern dizayna, sofistike bir ifadeye ve üstün performansa sahiptir. Düşük enerji tüketim değerleri ile sessizliği birleştiren Kirigamine Zen, farklı mekan dekorasyonlarına en uygun çözümü sunabilmektedir.

Beyaz

Gümüş

Siyah

# beyaz zen

Kirigamine Zen beyaz, açık renkli, ferah mekanlar ile kusursuz bir uyum içindedir.

İnce ve stil sahibi modern tasarımı ile bir sanat eserinin şık ve zarif özelliklerini yansıtır.











## siyah zen

Kirigamine Zen siyah, dekorasyonunuzla mükemmel bir uyum sağlayarak konfor ihtiyacınıza cevap verir.

Rengi ve zarif tasarımı ile, dekorunuzun modern ve asil yapısına uyum sağlarken, konforunuzu da en üst noktaya taşır.

## gümüş zen

Kirigamine Zen gri, şık ve modern bir görüntü için gelişmiş üretim süreçlerinden geçerek özel film kaplama uygulamasıyla üretilmiştir.

Parlak ve dekoratif görünümüyle, yaşam alanlarınızı zarif ve konforlu ortamlara dönüştürür.







## Uzaktan Kumanda



## Haftalık Programlama İmkânı Sağlayan Uzaktan Kumanda

Tüm Kirigamine Zen klimalarda haftalık programlama yapmaya imkan veren uzaktan kumanda standart olarak bulunmaktadır. (Haftalık programlama uzaktan kumanda üzerinden ayarlanır)

### Örnek Çalışma Periyodu (Yaz-Soğutma Modu)

	Pazartesi	Salı	Çarşamba	Perşembe	Cuma	Cumartesi	Pazar
6:00	ON 26°C	ON 26°C	ON 26°C	ON 26°C	ON 26°C		
7:00							
8:00							
10:00	OFF	OFF	OFF	OFF	OFF	ON 26°C	ON 26°C
12:00	Ayarlanan çalışma saatlerinde otomatik olarak kapanır.						
14:00							
16:00						OFF	OFF
18:00	ON 26°C	ON 26°C	ON 26°C	ON 26°C	ON 26°C	Ayarlanan zaman periyoduna bağlı olarak otomatik olarak kapanır.	
20:00						ON 26°C	ON 26°C
22:00	Ayarlanan zaman periyoduna bağlı olarak otomatik olarak açılır.						
22:00~ (uyku saati boyunca)	ON 28°C	ON 28°C	ON 28°C	ON 28°C	ON 28°C	ON 28°C	ON 28°C
	Gece enerji tasarrufu için ayarlanan sıcaklık otomatik olarak artırılır.						







## Nano Platinyum Filtre

Bu filtre, kararlı antibakteriyel ve koku giderme etkisi yaratan nanometre-boyutlu platinyum-seramik parçacıklarından oluşmaktadır. Üç boyutlu yüzeye sahip olması filtreye çok daha geniş bir etki alanı yaratır. Söz konusu Nano Platinyum Filtre diğer standart filtrelere göre çok daha iyi toz toplama kabiliyeti sağlar. Bu üstün hava temizleme etkisi odanızın konfor seviyesini daha da yükseltir.

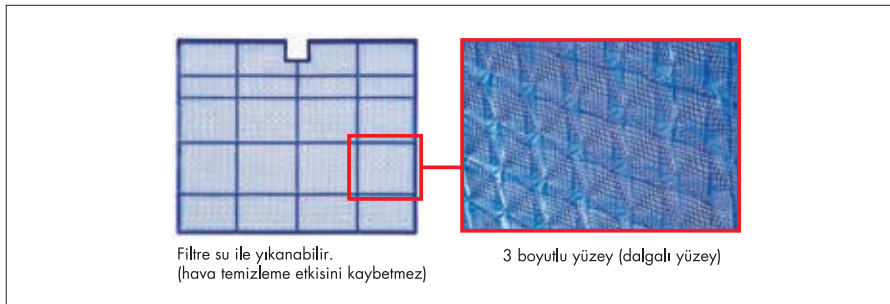

## Konforunuz İçin Geliştirilmiş Sessiz Çalışma

Çevredeki gürültü konfor standartlarımızı olumsuz yönde etkiler. Gürültülü ortamlarda yaşam kalitesinden ve konfordan söz etmek mümkün değildir. Yaşam alanlarındaki cihazların ses seviyeleri de bu kapsamda değerlendirilir. Özellikle evlerde yatak odalarında, sessiz çalışan klimalar tercih edilir. Yeni Kirigamine Zen insan kulağının neredeyse algılayamayacağı bir ses seviyesi ile yıl boyunca ideal bir iklimlendirme sağlar.

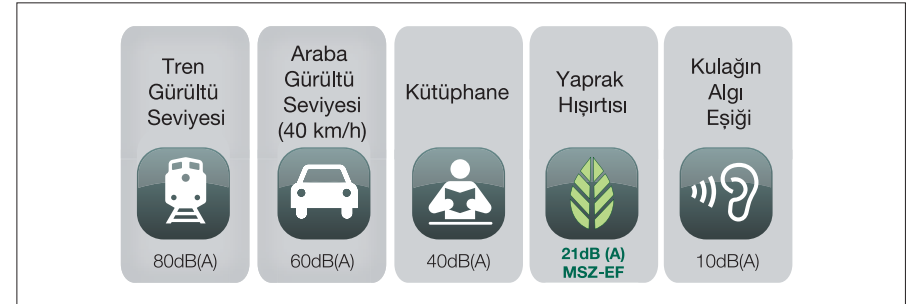

## Enerji Tasarrufu

Tüm kapasitelerde yüksek enerji verimlilik sınıflarında olan Kirigamine Zen, eviniz ve ofisinizdeki enerji maliyetlerinizi azaltmanıza yardımcı olur. Kirigamine Zen, geniş kapasite seçenekleri ile tüm kullanıcı taleplerine cevap verebilmektedir.



Dış Ünite	Tek ünite bağlantılarında Sezonal verimlilik sınıfları SEER / SCOP	MXZ Bağlantıları								
		MXZ								
İç Ünite	MUZ-EF25/35VE MUZ-EF42/50VE	2D33VA	2D40VA	2D53VA	3D54VA	3D68VA	4D72VA	4D83VA	5D102VA	6C122VA
MSZ-EF22VE2	-	✓	✓	✓	✓	✓	✓	✓	✓	✓
MSZ-EF25VE2	A+++ / A++	✓	✓	✓	✓	✓	✓	✓	✓	✓
MSZ-EF35VE2	A+++ / A++		✓	✓	✓	✓	✓	✓	✓	✓
MSZ-EF42VE2	A+ / A++			✓	✓	✓	✓	✓	✓	✓
MSZ-EF50VE2	A+ / A+			✓	✓	✓	✓	✓	✓	✓

MSZ-EF25VE2 - MUZ-EF25VE(H) Sezonal verimlilik sınıfları SEER değeri A+++ SCOP değeri A++

MSZ-EF35VE2 - MUZ-EF35VE(H) Sezonal verimlilik sınıfları SEER değeri A+++ SCOP değeri A++

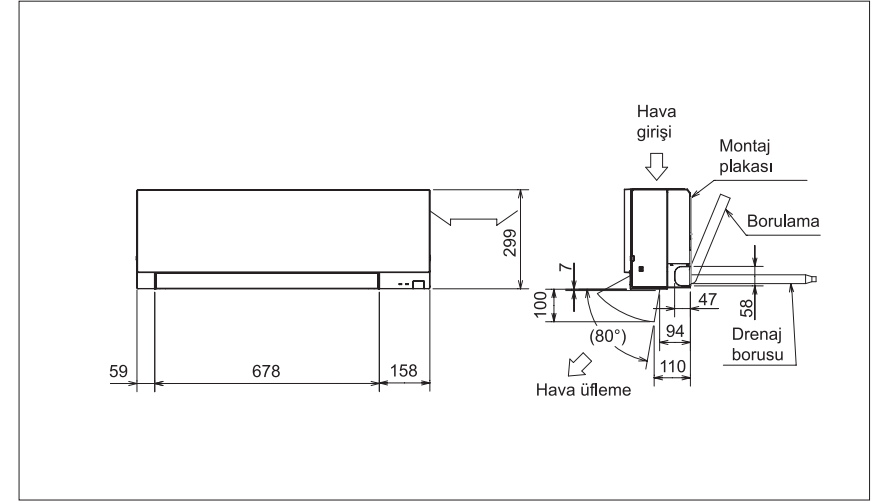

Model	MSZ-EF22VE2		MSZ-EF25VE2		MSZ-EF25VE2		MSZ-EF35VE2		MSZ-EF35VE2		MSZ-EF42VE2		MSZ-EF50VE2	
İç Ünite	MSZ-EF22VE2		MSZ-EF25VE2		MSZ-EF25VE2		MSZ-EF35VE2		MSZ-EF35VE2		MSZ-EF42VE2		MSZ-EF50VE2	
Dış Ünite	MSZ-EF22VE2		MSZ-EF25VE2		MSZ-EF25VE2		MSZ-EF35VE2		MSZ-EF35VE2		MSZ-EF42VE2		MSZ-EF50VE2	
Soğutucu Akışkan	R410A		R410A		R410A		R410A		R410A		R410A		R410A	
Çiç Kaynağı	Besleme		Dış Üniteden		Dış Üniteden		Dış Üniteden		Dış Üniteden		Dış Üniteden		Dış Üniteden	
Soğutma	IV/Faz/Hz	230V/50Hz	230V/50Hz	230V/50Hz	230V/50Hz	230V/50Hz	230V/50Hz	230V/50Hz	230V/50Hz	230V/50Hz	230V/50Hz	230V/50Hz	230V/50Hz	230V/50Hz
Kapasite	Nominal	-	-	-	-	-	-	-	-	-	-	-	-	-
	Min - Maks.	-	-	-	-	-	-	-	-	-	-	-	-	-
	Duyulur Isı Faktörü	-	-	-	-	-	-	-	-	-	-	-	-	-
	Toplam Tüketim	-	-	-	-	-	-	-	-	-	-	-	-	-
	EER (*1)	-	-	-	-	-	-	-	-	-	-	-	-	-
	Tasarım Yüğü (P design C)	-	-	-	-	-	-	-	-	-	-	-	-	-
Yıllık Enerji Tüketimi (*2)	SEER (*3)	-	-	-	-	-	-	-	-	-	-	-	-	
	Enerji Verim Sınıfı	-	-	-	-	-	-	-	-	-	-	-	-	
	Nominal	-	-	-	-	-	-	-	-	-	-	-	-	
Istima	Min - Maks.	-	-	-	-	-	-	-	-	-	-	-	-	
	Toplam Tüketim	-	-	-	-	-	-	-	-	-	-	-	-	
	COP (*1)	-	-	-	-	-	-	-	-	-	-	-	-	
	Tasarım Yüğü (P design H)	-	-	-	-	-	-	-	-	-	-	-	-	
	Deklare Edilen Kapasite	-	-	-	-	-	-	-	-	-	-	-	-	
	Referans Tasarım Sıcaklığında	-	-	-	-	-	-	-	-	-	-	-	-	
Yedek Istima Kapasitesi	Bivalent Sıcaklıkta	-	-	-	-	-	-	-	-	-	-	-	-	
	Çalışma Sınır Sıcaklığında	-	-	-	-	-	-	-	-	-	-	-	-	
	Yıllık Enerji Tüketimi (*2)	-	-	-	-	-	-	-	-	-	-	-	-	
SEER (*3)	-	-	-	-	-	-	-	-	-	-	-	-		
Enerji Verim Sınıfı	-	-	-	-	-	-	-	-	-	-	-	-		
Maksimum Çalışma Akımı	A	-	-	-	-	-	-	-	-	-	-	-	-	
İç Ünite	Tüketim	-	-	-	-	-	-	-	-	-	-	-	-	
	Çalışma Akımı [maks.]	-	-	-	-	-	-	-	-	-	-	-	-	
	Boyutlar	-	-	-	-	-	-	-	-	-	-	-	-	
	Ağırlık	-	-	-	-	-	-	-	-	-	-	-	-	
	Hava Debisi	-	-	-	-	-	-	-	-	-	-	-	-	
	[Sessiz-Düş-Ort-Yük.-S.Yük.]*4	-	-	-	-	-	-	-	-	-	-	-	-	
	Ses Seviyesi - SPL	-	-	-	-	-	-	-	-	-	-	-	-	
	[Sessiz-Düş-Ort-Yük.-S.Yük.]*4	-	-	-	-	-	-	-	-	-	-	-	-	
	Ses Seviyesi - PVL	-	-	-	-	-	-	-	-	-	-	-	-	
	Boyutlar	-	-	-	-	-	-	-	-	-	-	-	-	
Dış Ünite	Boyutlar	-	-	-	-	-	-	-	-	-	-	-	-	
	Ağırlık	-	-	-	-	-	-	-	-	-	-	-	-	
	Hava Debisi	-	-	-	-	-	-	-	-	-	-	-	-	
	[Sessiz-Düş-Ort-Yük.-S.Yük.]*4	-	-	-	-	-	-	-	-	-	-	-		
	Ses Seviyesi - SPL	-	-	-	-	-	-	-	-	-	-	-		
	[Sessiz-Düş-Ort-Yük.-S.Yük.]*4	-	-	-	-	-	-	-	-	-	-	-		
Boru Bağlantısı	Ses Seviyesi - PVL	-	-	-	-	-	-	-	-	-	-	-		
	Çalışma Akımı [maks.]	-	-	-	-	-	-	-	-	-	-	-		
	Çalışma Değeri	-	-	-	-	-	-	-	-	-	-	-		
	Çap	-	-	-	-	-	-	-	-	-	-	-		
	Maksimum Uzunluk	-	-	-	-	-	-	-	-	-	-	-		
	Maksimum Yükseklik	-	-	-	-	-	-	-	-	-	-	-		
Çalışma Aralığı	Soğutma	-	-	-	-	-	-	-	-	-	-	-		
	Istima	-	-	-	-	-	-	-	-	-	-	-		

\*1 - EER ve COP değerleri, enerji tüketim sınıfları için EN 14511 ölçüm standartlarına göre hesaplanmaktadır. \*2 - Standart test sonuçlarına göre enerji tüketimidir.

Soğutma: İç ortam sıcaklığı 27°C KT / 19°C YT / Dış Ortam: 35°C KT

Istima: İç ortam sıcaklığı 20°C KT / Dış Ortam: 7°C KT, 6°C YT

Borulama mesafesi (tek yönlü) 5m

Reel Enerji tüketimi cihazın kullanımına bağlı olarak farklılık gösterebilir.

Soğutma modundaki yıllık enerji tüketimi, sezonluk eşdeğer çalışma saati 350 saat alınarak hesaplanmıştır.

Istima modundaki yıllık enerji tüketimi, sezonluk eşdeğer çalışma saati 1400 saat (Ottalama iklim bölgesi için) alınarak hesaplanmıştır.

\*3 - SEER ve SCOP, soğutma ve istima çalışması için sezonluk enerji verimlilik değerleridir. EN 14825 ölçüm standartlarına göre hesaplanmaktadır.

\*4 - S.Yük.: Süper Yüksek.



## İç Ünite



Beyaz  
MSZ-EF22/25/35/42/50VE2W



Gümüş  
MSZ-EF22/25/35/42/50VE2S



Siyah  
MSZ-EF22/25/35/42/50VE2B



## Çalışma Esnasında da Üstün Tasarım Konsepti

Kirigamine Zen, ince ve çekici görünümünü çalışma esnasında da korumaktadır. Çalışma sırasında, kanatlarıdaki hareketler dışında görünümde bir değişiklik olmamaktadır. Böylece, estetik görünümünden ödün vermeden konforlu bir ortam yaratmanız sağlanır.



## Dış Ünite

### Birebir Bağlantı

### Multi Bağlantı



Tek bağlantı  
MUZ-EF25 / 35VE(H)  
MUZ-EF42VE



2 bağlantı  
MXZ-2D33 / 2D42 / 2D53VA(H)



3 bağlantı  
MXZ-3D54VA / 3D68VA



4 bağlantı  
MXZ-4D72VA / MXZ-4D83VA



Tek bağlantı  
MUZ-EF50VE



5 bağlantı  
MXZ-5D102VA



6 bağlantı  
MXZ-6C122VA



8 bağlantı  
MXZ-8B140V (Y)A / MXZ-8B160V (Y)A

# Türkiye Enerji Verimliliği Standartlarını Yükseltiyor

Klimalarda enerji tüketimini en aza indirmeyi hedefleyen Avrupa Birliği standartları, 1 Ocak 2014 tarihinden itibaren ülkemizde yürürlüğe girmiştir. Enerji sınıfları da "Sezonsal Verimlilik" olarak adlandırılan yeni kriterlere göre A+, A++ ve A+++ olmak üzere 3 yeni sınıfı daha içerecek şekilde genişletiliyor.

Eskiden tek bir çalışma noktasındaki dış hava sıcaklığı göz önüne alınarak geliştirilen klimalar şimdi yeni Sezonsal Verimlilik kriterlerine göre farklı dış hava sıcaklıklarında da tasarruflu ve performanslı çalışacak şekilde teknolojik özelliklerle donatılarak geliştiriliyor. Bu durumda, şu anda pazarda A sınıfında yer alan bir klima yeni sezonsal verimlilik kriterlerine göre değerlendirildiğinde daha alt bir enerji sınıfına düşebiliyor. Böylece pazarda en üst enerji sınıfında yer alan bir ürün ile yeni sistemin en üst sınıfı A+++ kategorisine giren bir ürün arasında enerji tüketimi ve dolayısıyla kullanıcının masrafları açısından büyük farklar oluşabilir.

Yeni nesil tüm Mitsubishi Electric klimalar Sezonsal Verimlilik kriterlerine göre A, A+, A++ veya A+++ enerji sınıfında yer almaktadır.

## 1- SEER ve SCOP

Şimdiye kadar klimaların verimlilikleri EER ve COP değerleri ile kıyaslanmaktaydı. Bu değerler, tüketilen güç ile üretilen ısıtma veya soğutma enerjisi arasındaki orandır. EER, soğutma modundaki verimliliği, COP ise ısıtma modundaki verimliliği tanımlamaktadır. Bu zamana kadar cihaz verimliliği sadece tek bir çalışma noktasına göre hesaplanıyordu. Birçok üretici ürünlerini sadece bu çalışma noktasına göre optimize ettiği için EER ve COP değerleri ürünün genel çalışma performansını tanımlamak için yeterli olmuyordu. Yeni yönetmelik ile ürün verimliliğinin gerçeğe daha yakın ölçülmesi mümkün olmaktadır.

SEER ve SCOP adlandırılmasındaki "S", "Mevsimsel" (Sezonsal) anlamına gelen bir simgedir ve cihazların birden fazla gerçekçi ölçüm noktasında test edildiğinin göstergesidir. Soğutma modu için ölçüm noktaları 20°C, 25°C, 30°C ve 35°C dış ortam sıcaklıklarıdır. Isıtma modunda ise ölçümler 12°C, 7°C, 2°C ve -7°C dış ortam sıcaklıklarında yapılmaktadır. Isıtma modu için Sıcak, Soğuk ve Ortalama olacak şekilde farklı iklim kuşakları belirlenmiş ve hesaplarda her bölge için farklı çalışma süreleri göz önünde bulundurulmuştur.

## SEER ve SCOP ile ilgili teknik terimler

**Tasarım Yüğü (P design):** "Mevsimsel" (Sezonsal) verimlilik hesaplamalarında kullanılan %100 ısıtma veya soğutma ihtiyacıdır. (Isıtma hesaplarında bu ihtiyaç cihazın karşılayabileceği kapasiteden fazla olabilir. Bu durumda hesaplamalara ilave elektrikli ısıtıcı dahil edilir.)

**Tasarım Sıcaklığı (T design):** Bu sıcaklık Tasarım Yüğü belirler. Tasarımın yapıldığı dış ortam şartlarının hangi bölgede olduğuna göre belirlenir. (Soğutma hesapları için tek bir değer olarak +35°C kabul edilirken, Isıtma hesaplarında Ortalama sıcaklıktaki iklim bölgesi için : -10°C, Sıcak iklim bölgesi için: +2°C, Soğuk iklim bölgesi için: -22°C kabul edilir.)

**T bivalent:** Bu değer sadece ısıtma hesaplamalarında göz önünde bulundurulur. Isıtma performansının tamamının Heat Pump ile (ek ısıtma olmaksızın) elde edilebildiği en düşük sıcaklığı tanımlar. T bivalent değeri farklı iklim bölgeleri için değişiklik gösterir. (Ortalama iklim bölgesi için: maks. +2°C, Sıcak iklim bölgesi için: maks. +7°C, Soğuk iklim bölgesi için: maks. -7°C). T bivalent sıcaklığı ile Tasarım sıcaklığı arasında kalan ve cihaz heat pump kapasitesinin karşılayamadığı ihtiyaçlarda yardımcı bir ısıtıcının tüketimi SCOP hesaplamasına dahil edilir.

**Önemli Not:** Isıtma modunda SCOP hesabı yapılırken, T bivalent noktası daha yüksek sıcaklıklarda (-7°C yerine -2°C) seçilirse, tasarım yüğü artacak fakat SCOP değeri (verimlilik) düşecektir.

### SEER HESABI

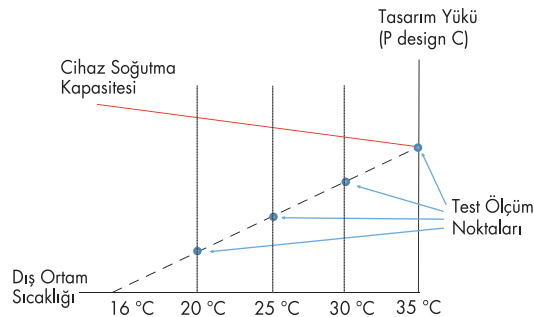

### SCOP HESABI

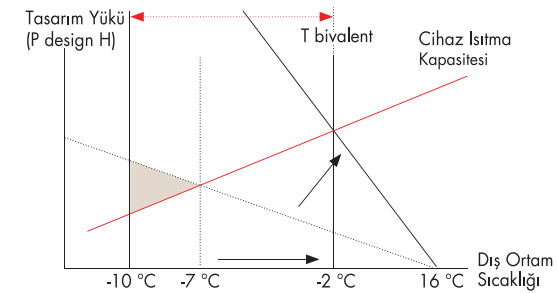

## 2- Ses Gücü

Ses seviyesi birimi, daha önce iç ve dış ünite ses basıncı değerleri olarak verilmekte iken, yeni yönetmelik ile iç ve dış ünite ses gücü değerleri olarak ölçülmektedir. Böylece tüketiciler, split klima sistemlerinin gürültü seviyeleri ile ilgili, satın alma kararlarını etkileyebilecek daha fazla bilgiye ulaşabilecekler ve firmaların ölçüm metodlarındaki farklılıklardan kaynaklanan, tüketicilerde algı karmaşası oluşturan değerlerin de önüne geçilmiş olacaktır.

Ses Basıncı dB(A) = Ses Basıncı, sesin bir alan içindeki etkisini tanımlar. Bir iç ünitenin, belirli bir mesafeden algılanan çalışma ses seviyesini belirtir. Ölçüm noktası değişkendir.

Ses Gücü dB(A) = Ses Gücü, sesin yalın değerini belirtir. Bir iç ünitenin ürettiği ses seviyesini, mesafeden bağımsız olarak tanımlar.



## Yeni Enerji Verimlilik Sınıfları

Yeni Enerji Yönetmeliği kapsamında, çevreye duyarlı, daha az enerji harcayan ürünlerin kullanımı hedeflenmektedir.

Buna ek olarak, 19.07.2013 tarihinde Resmi Gazetede yayınlanan tebliğ ile minimum enerji sınıflarını karşılayamayan ürünlerin piyasaya arzı kısıtlanacaktır. Bu tebliğe göre, 1 Ocak 2014 tarihinden sonra 1. sınırın altındaki, 1 Ocak 2015 tarihinden sonra 2. sınırın altındaki enerji sınıfına sahip ürünler, piyasaya arz edilemeyecektir.

Mitsubishi Electric'in, yeni yönetmeliğe uygun olarak üretilen klimaları, uygulanacak minimum enerji sınırlarını karşılaması ile geleceğe şimdiden hazırdır.

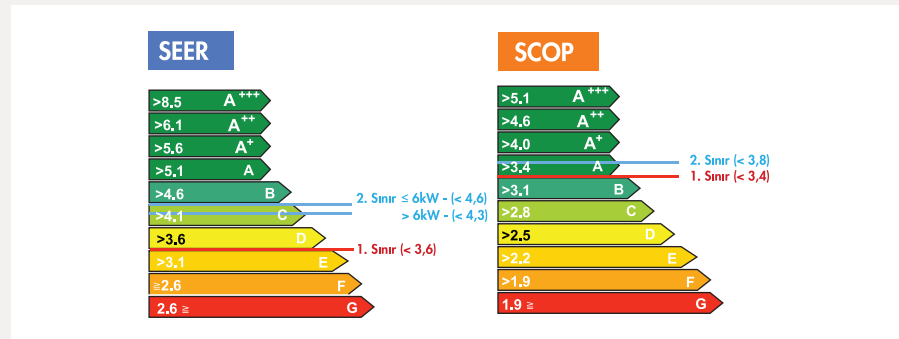

## Keşfetteam Hizmeti Nedir?



Keşfetteam ekiplerimiz tarafından, en doğru analizin yapılarak, sizin beklentilerinizi ve mekanınızın ihtiyaçlarını karşılayacak en doğru klimayı seçmeniz için size yol gösteren bir hizmetimizdir.

Bu hizmetimiz ile ürün seçiminizi kolaylaştıracak araçlar kullanıyor ve yazılımlar geliştiriyoruz.

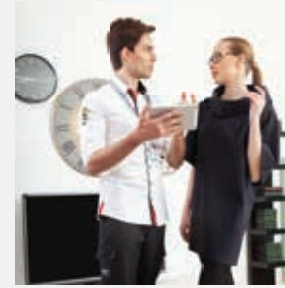

- En doğru mekan analizini yaparak sizin için en doğru klimayı seçmemize olanak veren ve ısı yük hesabı yapan bir uygulama geliştirdik.

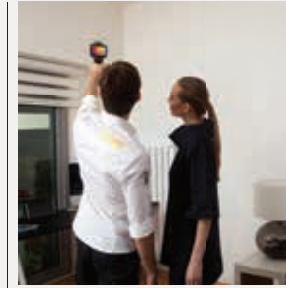

- Termal görüntüleme ile yalıtım hatalarını, ısı köprülerini, bina hatalarını ve hasarlarını, dış duvarlardaki ve kapılardaki, panjur muhafazalarındaki enerji kayıplarını tespit ediyor ve sizi klimanızdan tam verim alabilmeniz için yönlendiriyoruz.

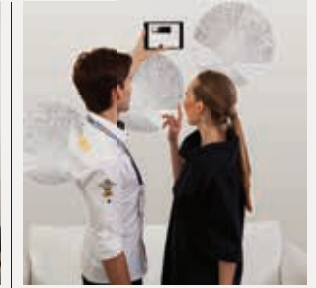

- Gerçek dünya ile digital sanal dünya arasında bağlantı sağlayan yeni bir yazılım teknolojisi olan Augmented Reality-Artırılmış Gerçeklik uygulaması ile daha montaj yapılmadan ürünlerimizi mekanınızda montaj yapılmış gibi deneyimletiyoruz.

Böylelikle konfor standartlarınız yükselip yaşam kaliteniz artarken, doğru seçilmiş cihazınızla yüksek enerji tasarrufu sağlayarak hem kendi bütçenize hem de ülke ekonomisine katkıda bulunmanızı sağlıyoruz.

Siz değerli müşterilerimiz için sunduğumuz bu fark yaratan hizmetimiz ile daha konforlu günlerde birlikte olmayı dileriz.



## MITSUBISHI ELECTRIC ÇEVRE VİZYONU 2021

Çevre Vizyonu 2021” Mitsubishi Electric’in 2021 yılına kadar hedeflediği uzun vadeli çevre yönetim programıdır ve kuruluşunun 100. Yılı olması açısından da 2021 yılı ayrı bir önem taşımaktadır. “Teknoloji ve Eylem” ilkesine dayanan çevre yönetim programı, Dünya’nın ve canlıların korunmasına olumlu katkıda bulunmayı hedeflemektedir.

Programın amaçları:

- Küresel ısınmayı önlemek
- Geri dönüşüm bilincine sahip bir toplum oluşturmak
- Doğa ile uyum içinde yaşama alışkanlığı sağlamak
- Çevre bilincini teşvik etmek



for a greener tomorrow

## ECO CHANGES

“Eco Changes For a Greener Tomorrow”, Mitsubishi Electric’in geniş çevre programının yeni sloganıdır. Şirketin iyileştirme arayışı ve uygulamalarına yönelik sürekli çabalarını yansıtan “Changes For The Better” (daha iyisi için yenilikler) mesajı doğrultusunda, “Eco Changes” Mitsubishi Electric’in çevre vizyonunun bir ifadesidir. Çevre koruma teknolojileri ve üretimdeki uzmanlığı sayesinde daha yeşil bir gelecek yaratmak ve ekolojik olarak sürdürülebilir bir topluma ulaşmak için gerçekleştirdiği tüm çalışmaları ifade etmektedir.



Mitsubishi Electric MSZ-EF kataloğu için QR kodunu telefonunuzda etkinleştirin.

Yetkili Satıcı



Mitsubishi Electric MSZ-EF Kullanma Kılavuzu için QR kodunu telefonunuzda etkinleştirin.

## MITSUBISHI ELECTRIC TURKEY ELEKTRİK ÜRÜNLERİ A.Ş.

### KLİMA SİSTEMLERİ

#### Marmara Şubesi

Şerifali Mah. Kale Sok. No: 41  
34775 Ümraniye/İstanbul  
Tel: (0216) 661 00 66  
Faks: (0216) 661 44 47

#### Akdeniz Şubesi

Yeşilbağçe Mah. Metin  
Kasapoğlu Cad. 1446 Sok.  
Gökhan İş Merkezi A Blok D: 10  
ANTALYA  
Tel: (0242) 312 80 12  
(0242) 311 14 06  
Faks: (0242) 312 12 83

#### Çukurova ve Güneydoğu Anadolu Şubesi

Kurtuluş Mah.  
64019 Sok. Pakyürek İş Merkezi  
No: 32 Kat: 3  
01130 Seyhan/ADANA  
Tel: (0322) 457 57 07  
Faks: (0322) 457 97 95

#### Ege Şubesi

Çınarlı Mah. İslam Kerimov Cad.  
No: 3 Sunucu Plaza Kat: 9  
D: 908-909-910 Konak / İZMİR  
Tel: (0232) 482 22 27  
Faks: (0232) 482 22 66

#### Karadeniz ve İç Anadolu Şubesi

Konya Yolu (Mevlana Bulvarı)  
No:182 (Ege Plaza)  
Kat:4 No:11 Balgat,  
Çankaya / ANKARA  
Tel: (0312) 220 22 24  
Faks: (0312) 220 22 25

444 7 500

klima.mitsubishielectric.com.tr